

15年生以下
4,8217m²

15年生以下
1,4452m²

15年生以下
2,550m²

15年生以下
3,6349m²

15年生以下
5,3337m²

- 林齢
- 1~10年生
 - 11~20年生
 - 21~30年生
 - 31~40年生
 - 41~50年生
 - 51~60年生
 - 61~70年生
 - 71~80年生
 - 81~90年生
 - 91~100年生
 - 101年生以上

残置森林
(16年生以上)
134, 073m²

残置森林
(15年生以下)

- ① 4, 452m²
- ② 550m²
- ③ 6, 349m²
- ④ 8, 217m²
- ⑤ 3, 337m²

22, 905m²
現地調査による

残置森林
合計=156, 978m²

調査名	川崎町大字川内地区
調査箇所	川崎町大字川内地区
調査名	森林資源調査
縮尺	1:20,000
作成年月	平成 16年 1月 5日
調査者	国土院 国土院 国土院

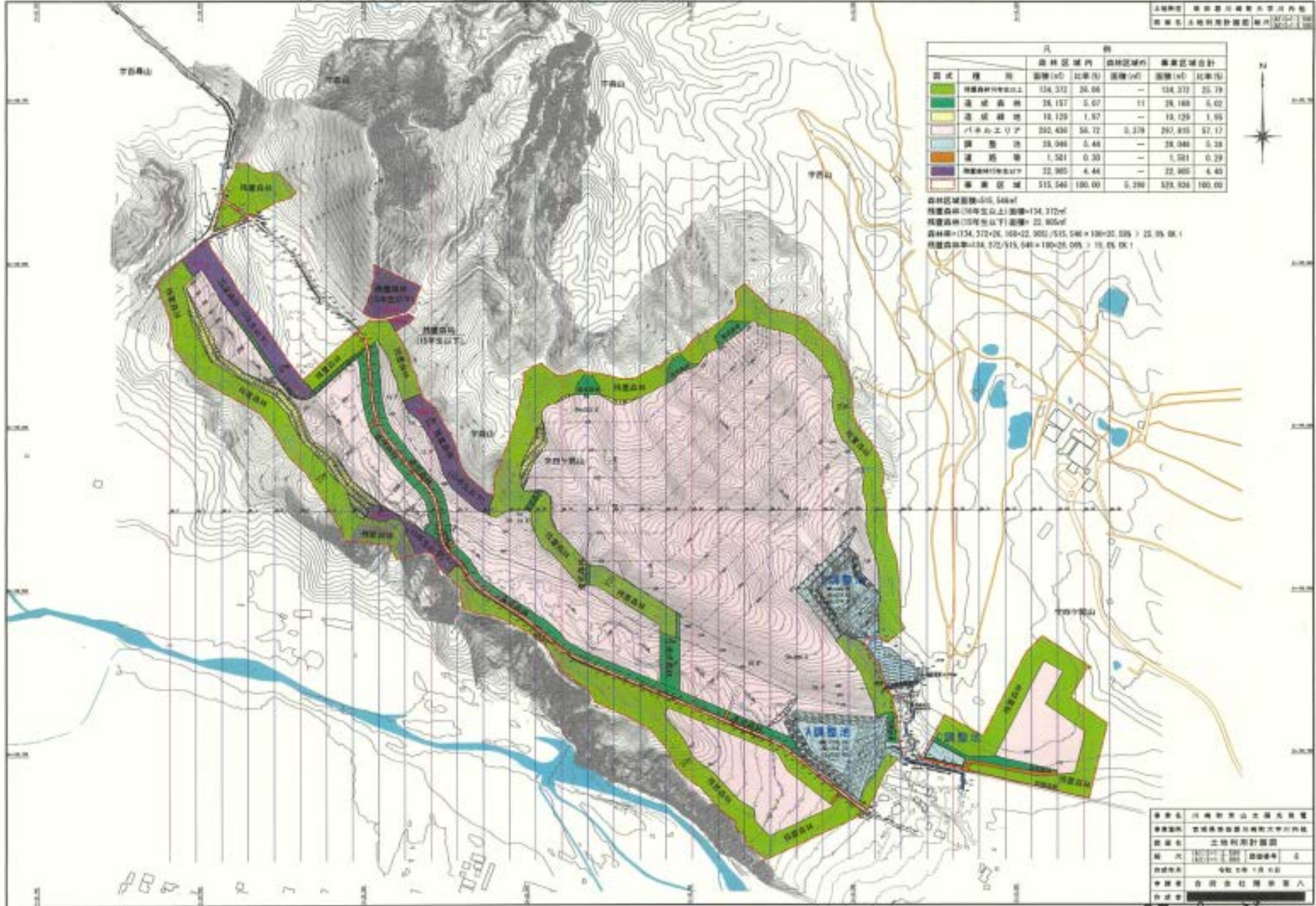

凡 例		森林区域内		森林区域外		事業区域合計	
区分	種 別	面積(m ²)	比率(%)	面積(m ²)	比率(%)	面積(m ²)	比率(%)
緑	特選森林(15年以上)	134,372	26.06	—	—	134,372	25.79
黄緑	選 定 森 林	28,157	5.07	11	0.02	28,168	5.02
黄	選 定 雑 地	18,129	1.97	—	—	18,129	1.95
白	パルエリア	292,436	56.72	5,278	2.19	297,714	57.17
青	調 整 池	28,046	5.48	—	—	28,046	5.28
赤	道 路 帯	1,581	0.30	—	—	1,581	0.29
紫	特選森林(15年以下)	22,905	4.44	—	—	22,905	4.40
白	事業区域	515,546	100.00	5,289	0.289	520,835	100.00

森林区域面積=548㎡
 特選森林(15年以上)面積=134,372㎡
 特選森林(15年以下)面積= 22,905㎡
 森林率=(134,372+22,905)÷515,546×100=31.95%
 特選森林率=134,372÷515,546×100=26.06%



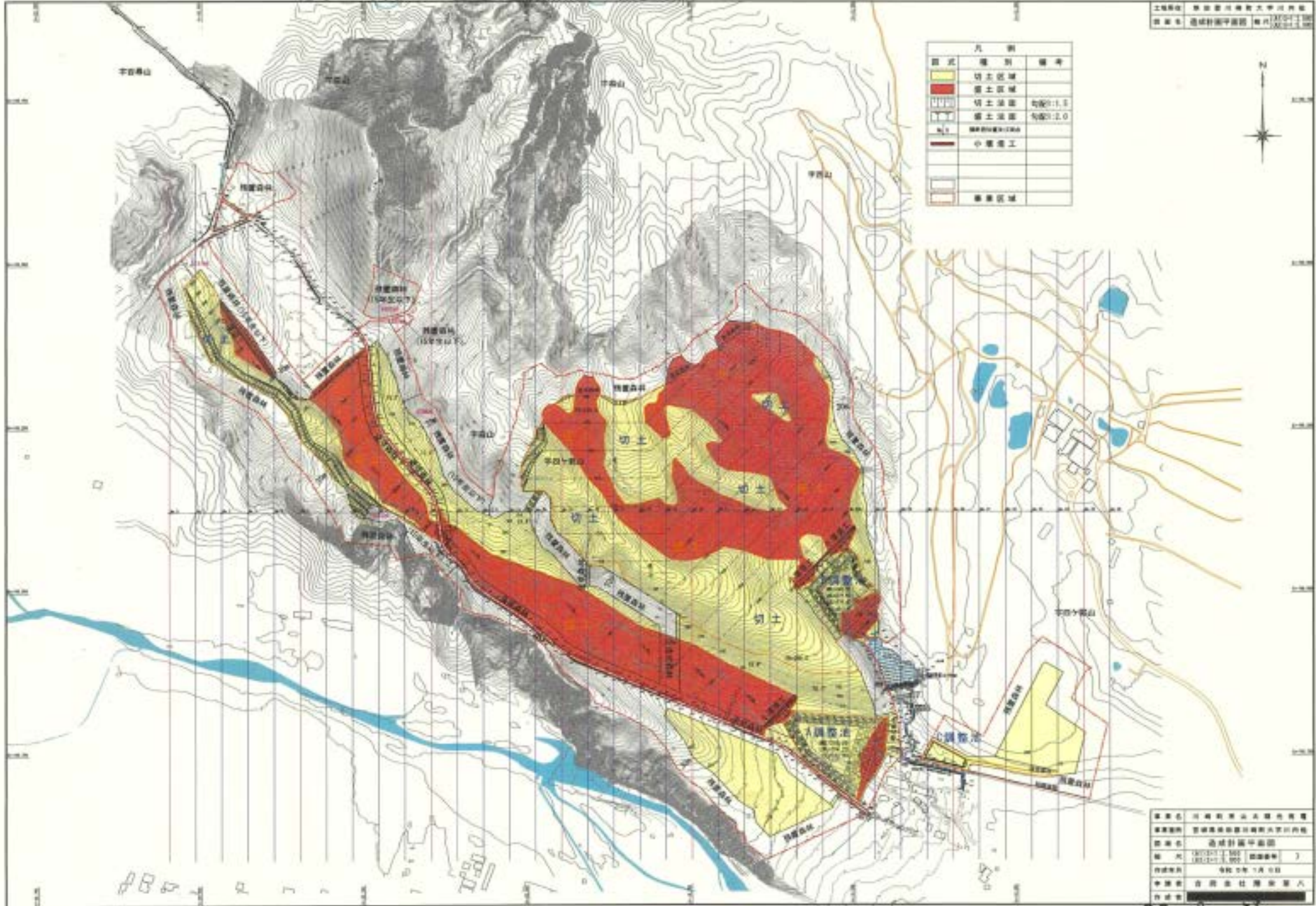

凡例		
図式	種別	備考
[Yellow Box]	切土区域	
[Red Box]	掘土区域	
[Blue Box]	切土法面	勾配:1:1
[Blue Box]	掘土法面	勾配:1:2.0
[Red Line]	掘削境界線	
[Red Line]	中継掘工	
[Grey Box]	敷設区域	

調査名	造成計画申請書
調査種別	造成計画申請書
図面名	造成計画申請書
図面No.	1001-1-100
作成年月	令和元年 1月 10日
作成者	国土院 国土院 国土院
作成場所	国土院 国土院 国土院

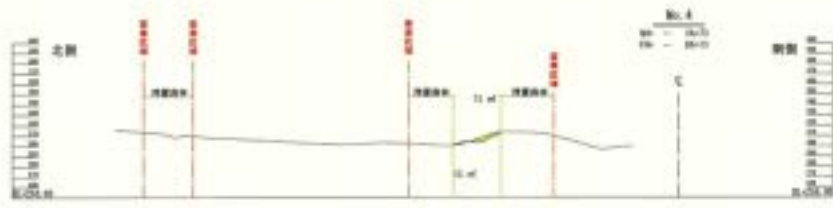

①
1



図 例	
■	地 上
■	地 下
—	河川中流線
—	河川左岸線
—	河川右岸線
—	河川中心線

製 図 者	河川部 河川課 土木課 河川課
製 図 日	河川部 河川課 土木課 河川課
製 図 名	河川工事設計図面集 (1/5)
製 図 者	河川部 河川課 土木課 河川課
製 図 日	河川部 河川課 土木課 河川課
製 図 名	河川工事設計図面集 (1/5)
製 図 者	河川部 河川課 土木課 河川課
製 図 日	河川部 河川課 土木課 河川課
製 図 名	河川工事設計図面集 (1/5)
製 図 者	河川部 河川課 土木課 河川課
製 図 日	河川部 河川課 土木課 河川課
製 図 名	河川工事設計図面集 (1/5)

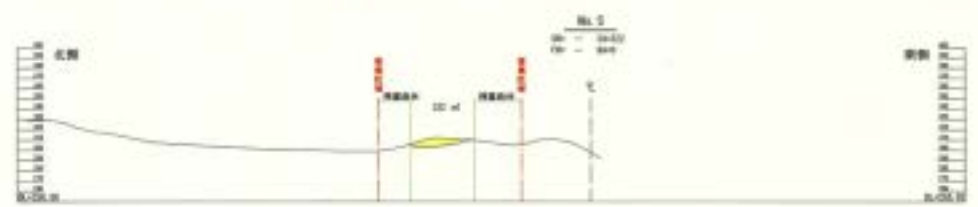
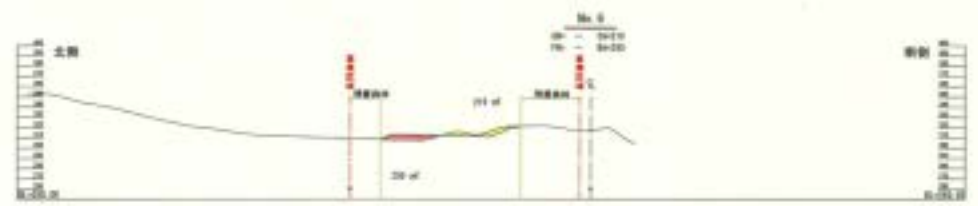
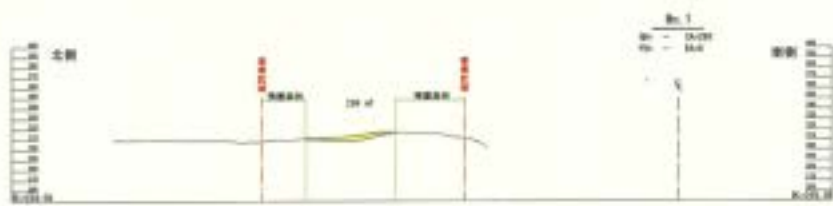
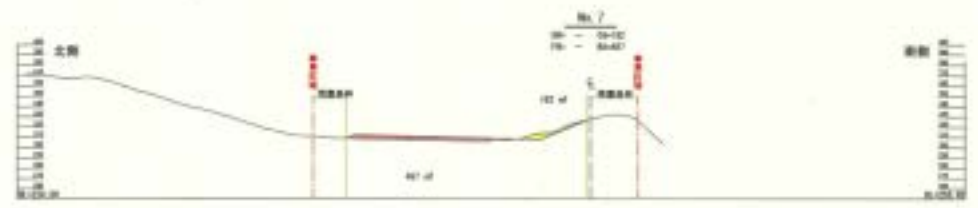
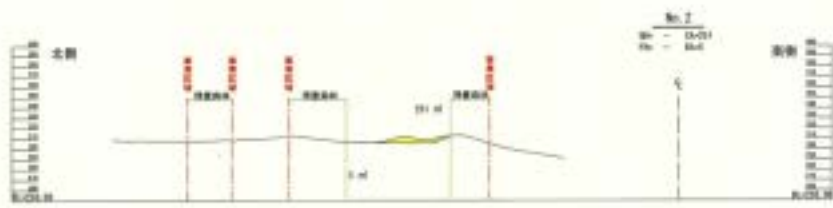
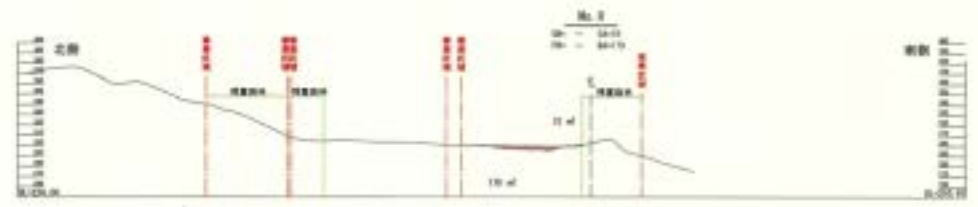
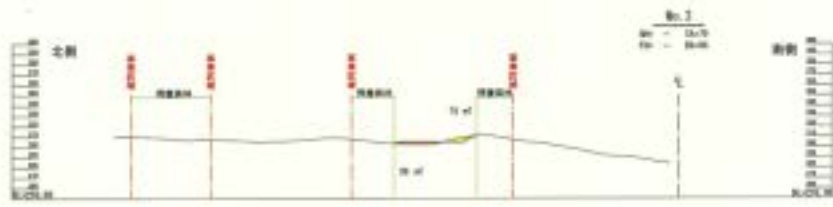
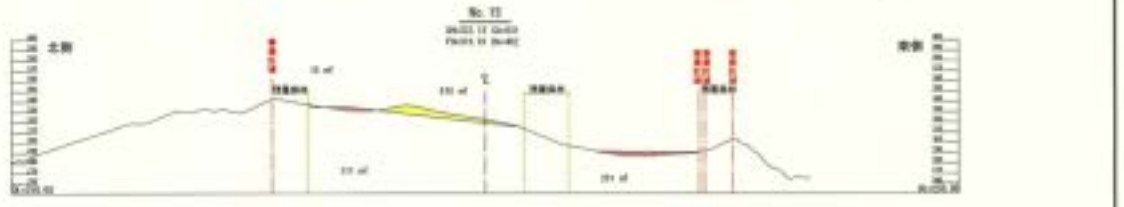
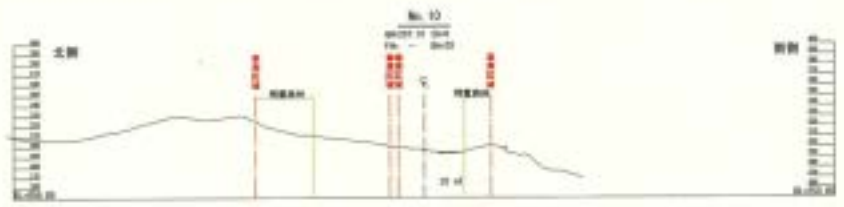
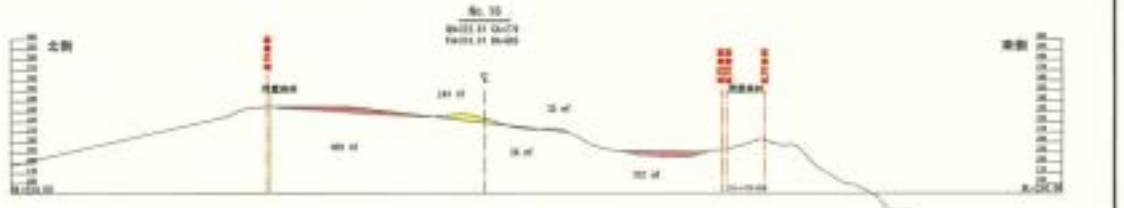
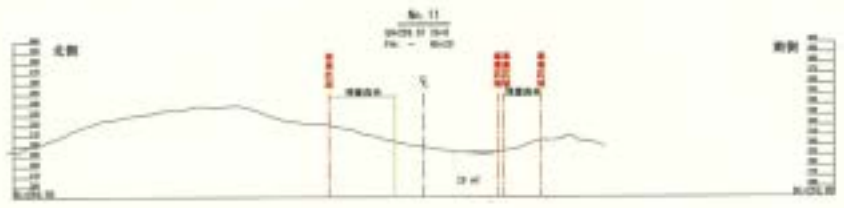
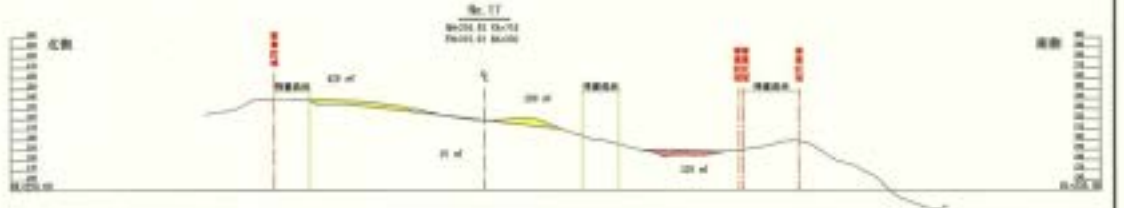
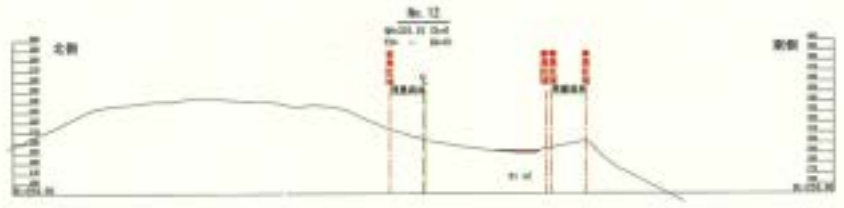
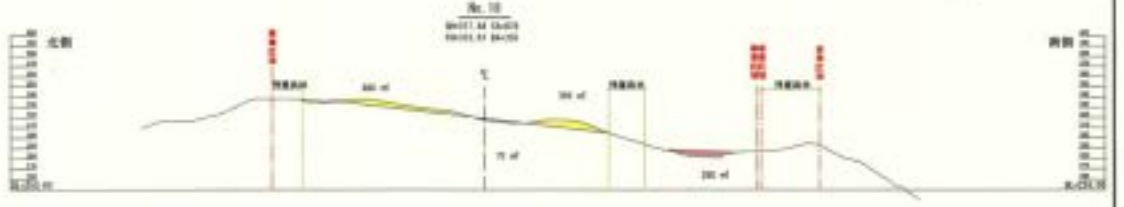
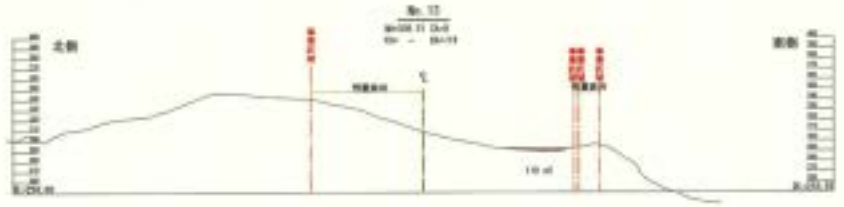
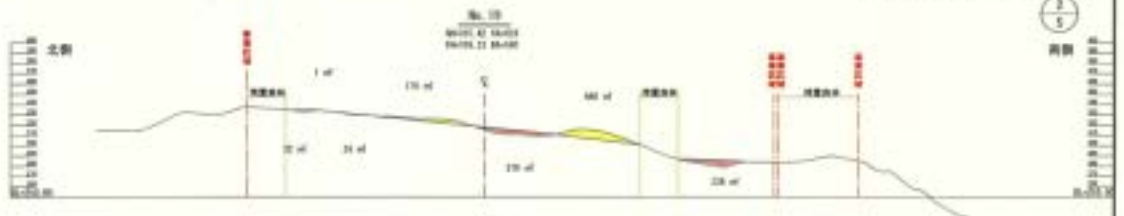
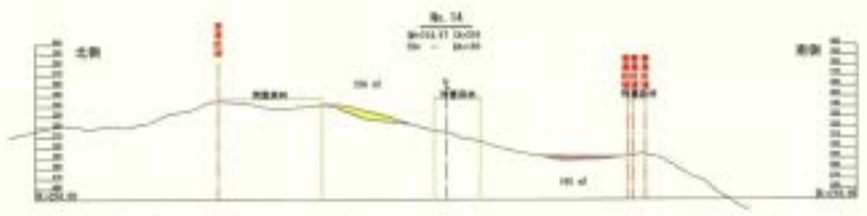

■	敷地
■	道路
■	河川
■	境界線
■	地籍区界

図面名	造成計画部 造成計画部
図面番号	造成計画部 造成計画部
図面内容	造成計画部 造成計画部 (2/5)
図面作成	造成計画部 造成計画部
図面承認	造成計画部 造成計画部
図面発行	造成計画部 造成計画部
図面更新	造成計画部 造成計画部
図面廃止	造成計画部 造成計画部

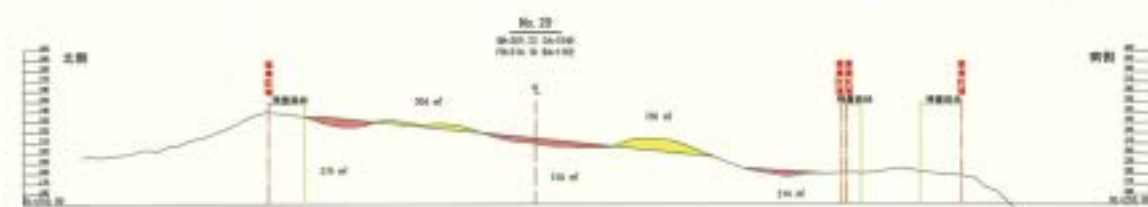
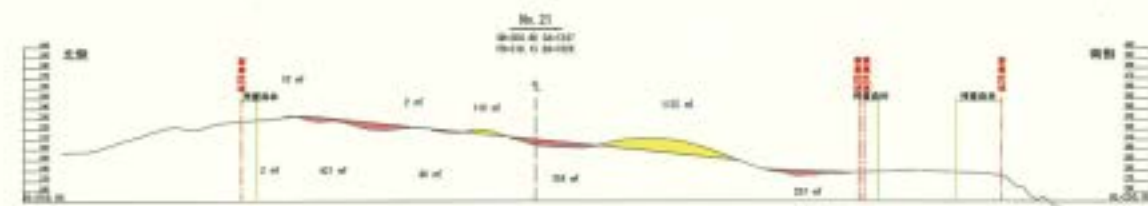
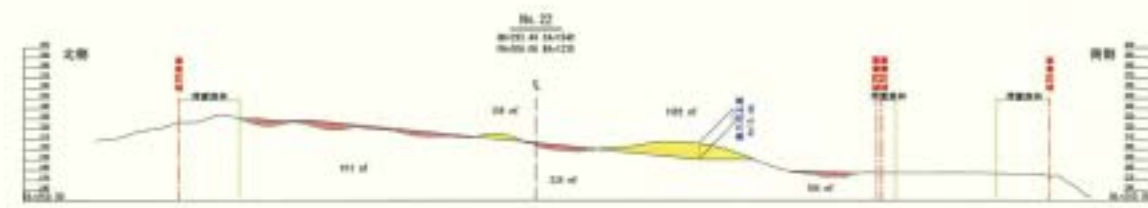
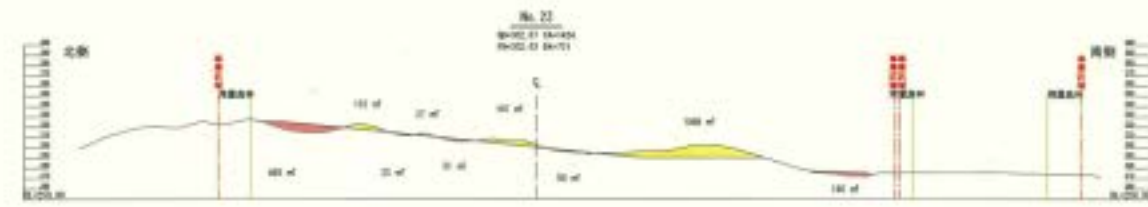
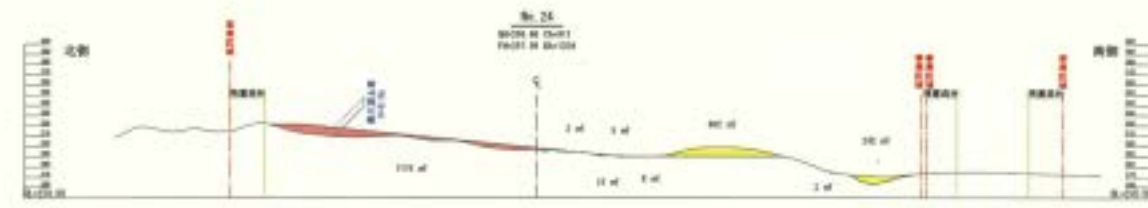

設計者 〇〇〇 〇〇〇
 監理者 〇〇〇 〇〇〇

凡 例	
黄色	土 工
赤色	土 工
---	現況地盤線
---	計画地盤線
---	道路中心線

表 示 名	〇〇〇 〇〇〇 〇〇〇
表 示 種	〇〇〇 〇〇〇 〇〇〇
計 画 名	〇〇〇 〇〇〇 (2/5)
施 工	〇〇〇 〇〇〇
作成年月	〇〇 〇〇 〇〇 〇〇
中 間 者	〇〇 〇〇 〇〇 〇〇
作 成 者	〇〇 〇〇 〇〇 〇〇

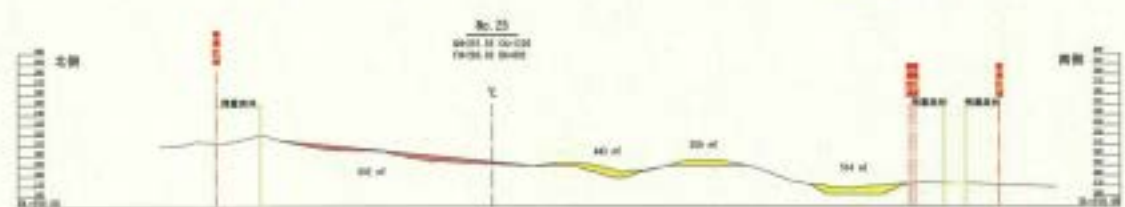
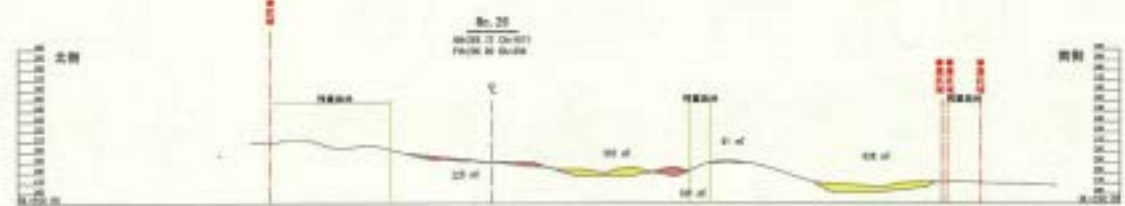

凡例	
測量結果	
測量結果	
測量結果	
測量結果	

測量部	測量課
測量課	測量課
測量課	測量課
測量課	測量課
測量課	測量課
測量課	測量課
測量課	測量課
測量課	測量課
測量課	測量課
測量課	測量課

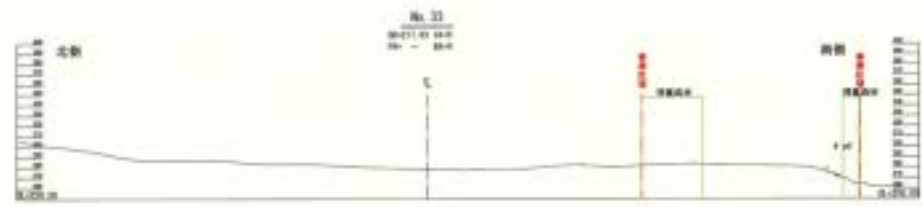
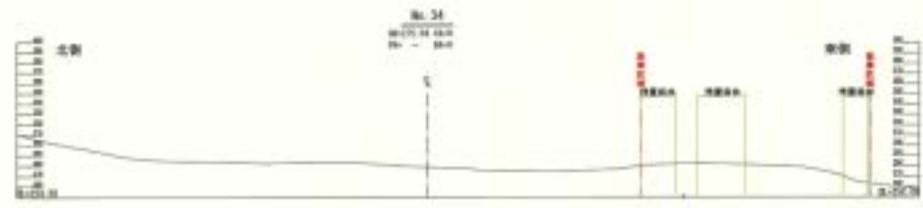

凡 例	
	敷 地
	構 造
	境界線
	中心線

事業名	札幌市山手地区開発
事業種別	官公庁施設(庁舎)計画
図面名	造成計画断面図(5/5)
縮 尺	1/100
作成年度	昭和 3 年 1 月 31 日
中 介 者	合同会社 建築事務所
作 者 名	合同会社 建築事務所

土工定規図

S=1:150

切土部

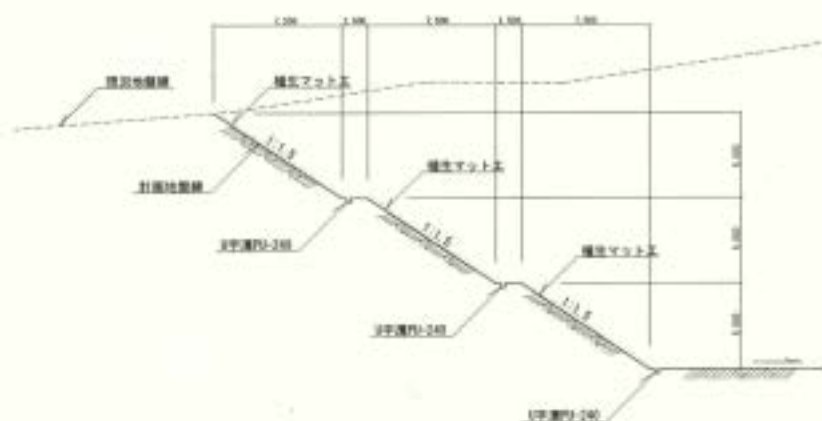

盛土部

(注) 法面植生工：ヤマハシノキ、計1.0m、2000株/ha
 造成森林：植生シート及び法面植生工を施し、
 法面保護及び森林の回復を図る。

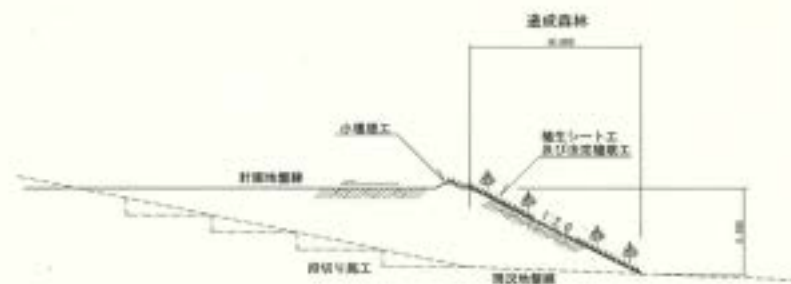

小規模工

S=1:30

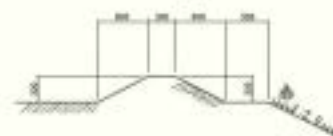

事業名	川崎新山北線改良工事
事業種別	首都圏外郭基幹河川計画以内施設
図面名	土工定規図
図面番号	10
作成年月	昭和57年1月5日
作成者	土木部 土木課 第1班
作成所	

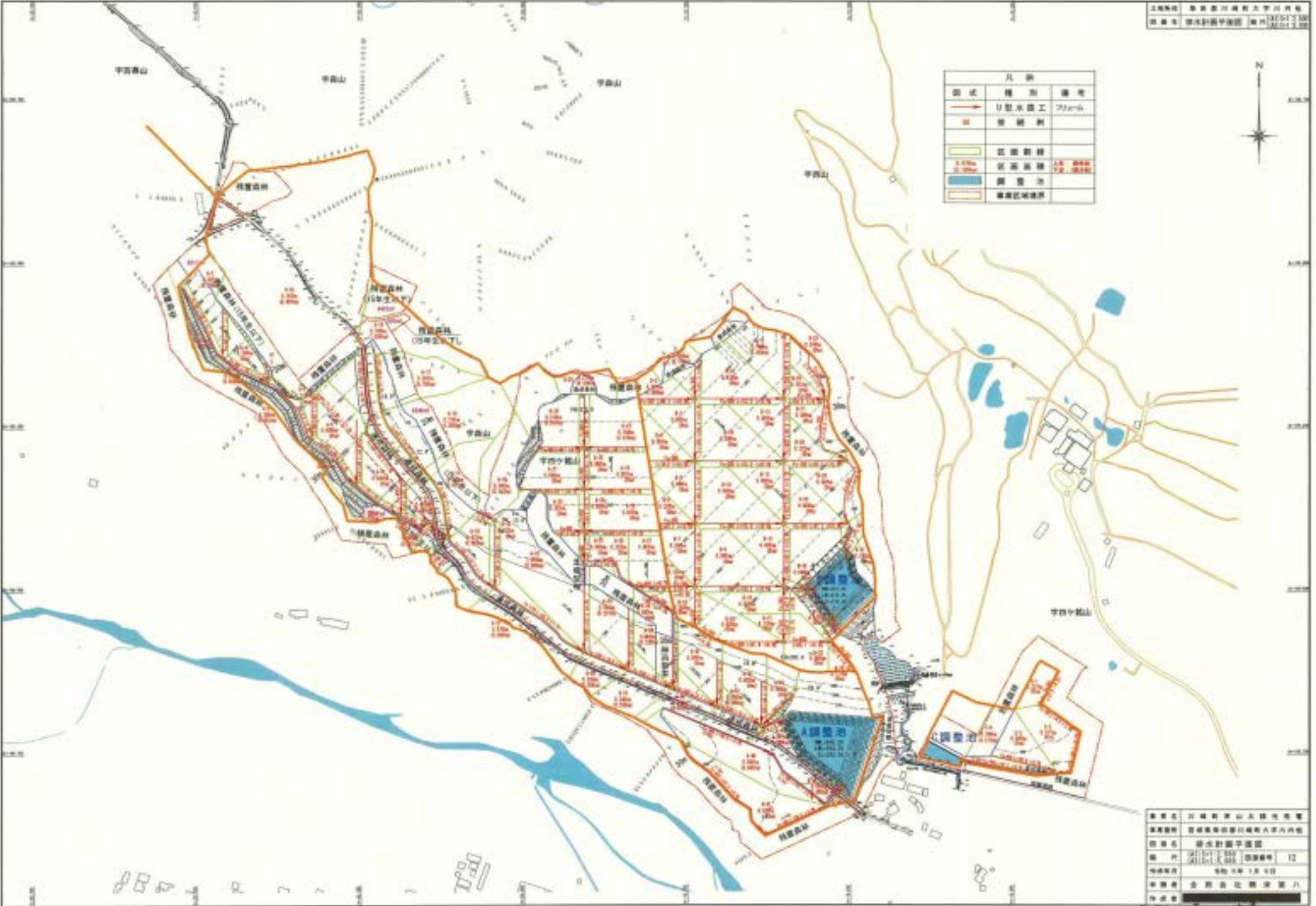

凡例		
図式	種別	備考
	主要水路工	PlanA
	境界線	
	区域界線	
	調整池	調整池
	事業区域境界	



事業名	川場町山北緑光発電
事業種別	群馬県川場町大字川内巻
図面名	国土計画部 図面番号 3301-1308
図面番号	3301-1308
図面種別	調整池
作成日	昭和 1 月 1 日
作成者	国土計画法 第 8 号
作成所	

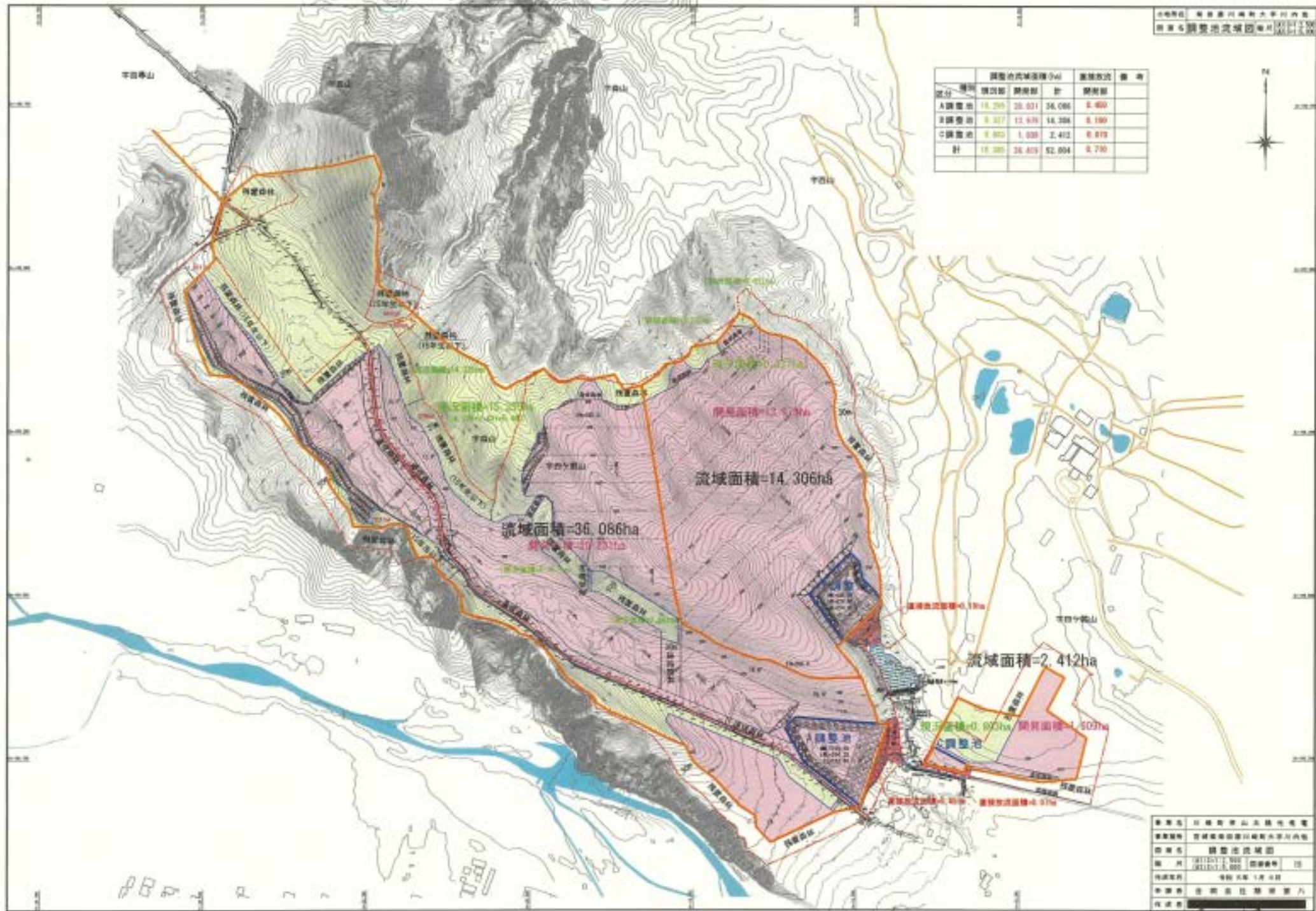

事業名	川崎野山と緑地再生
事業種別	環境整備事業(緑地再生)
図面名	調整地流域図
縮尺	1:5000
作成時期	令和3年1月28日
作成者	国土院 国土院 第六

放水管構造図
 5=1:25

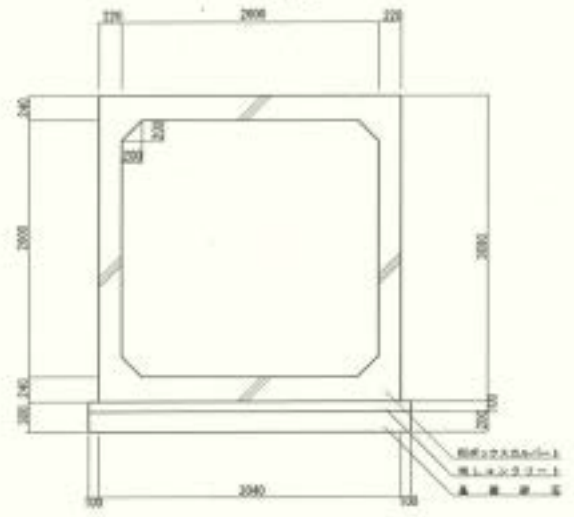

排水路構造図
 5=1:25

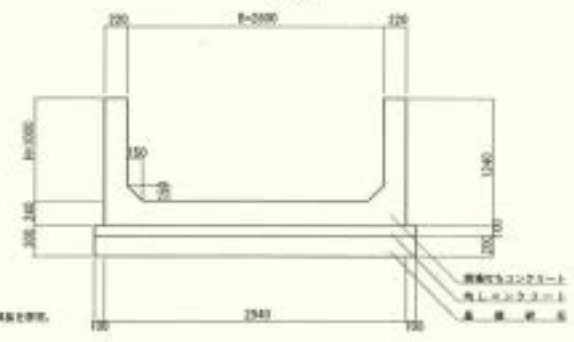

遊水壁構造図
 5=1:25

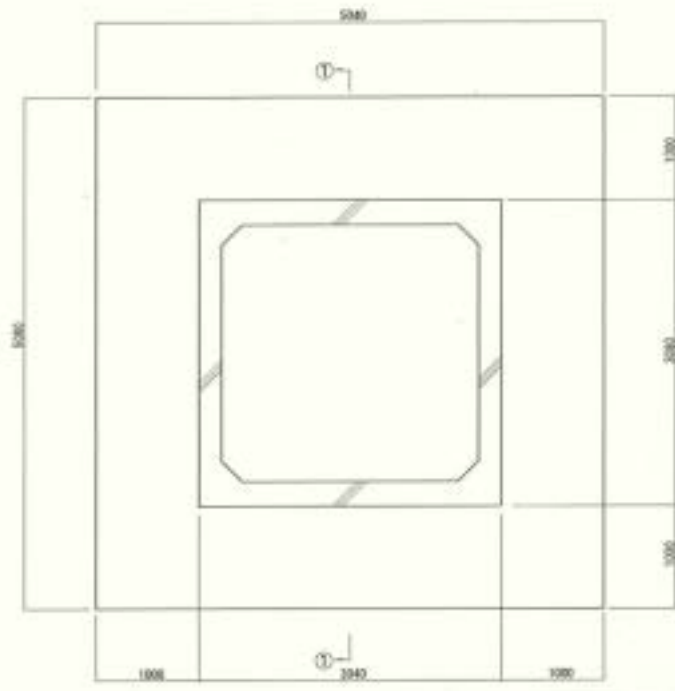

①-①断面図
 5=1:25



特記：図面に示されていない地盤調査を行い、必要箇所については土質調査、地盤改良等の実施を要し、実施内容を図面に反映させることとする。

A 図面設計範囲 10/31

事業者	川崎建設株式会社 建築部
事業所	宮城県仙台市青葉区大森川内地
図名	A 図面設計 放水管構造図 (5/7)
縮尺	1/100
作成年月	令和 5 年 1 月 4 日
作成者	宮城県仙台市青葉区大森川内地
承認者	川崎建設株式会社 代表取締役



事業名	北河村 保安林 町道 町道1 町道2 町道3 町道4 町道5 町道6 町道7 町道8 町道9 町道10 町道11 町道12 町道13 町道14 町道15
事業種別	道路建設(道路)維持管理(大字)以内
計画名	保安林 町道 (町道15)
概算	1,000円(1,000円)
作成年度	令和5年(1月)
作成者	北河村 保安林 町道 町道1 町道2 町道3 町道4 町道5 町道6 町道7 町道8 町道9 町道10 町道11 町道12 町道13 町道14 町道15

現況写真台帳

①



②



現況写真台帳

③



④



現況写真台帳

⑤



⑥



現況写真台帳

⑦



⑧



現況写真台帳

⑨



⑩



現況写真台帳

⑪



⑫

